

# SX ULTRA Serial-Simplex

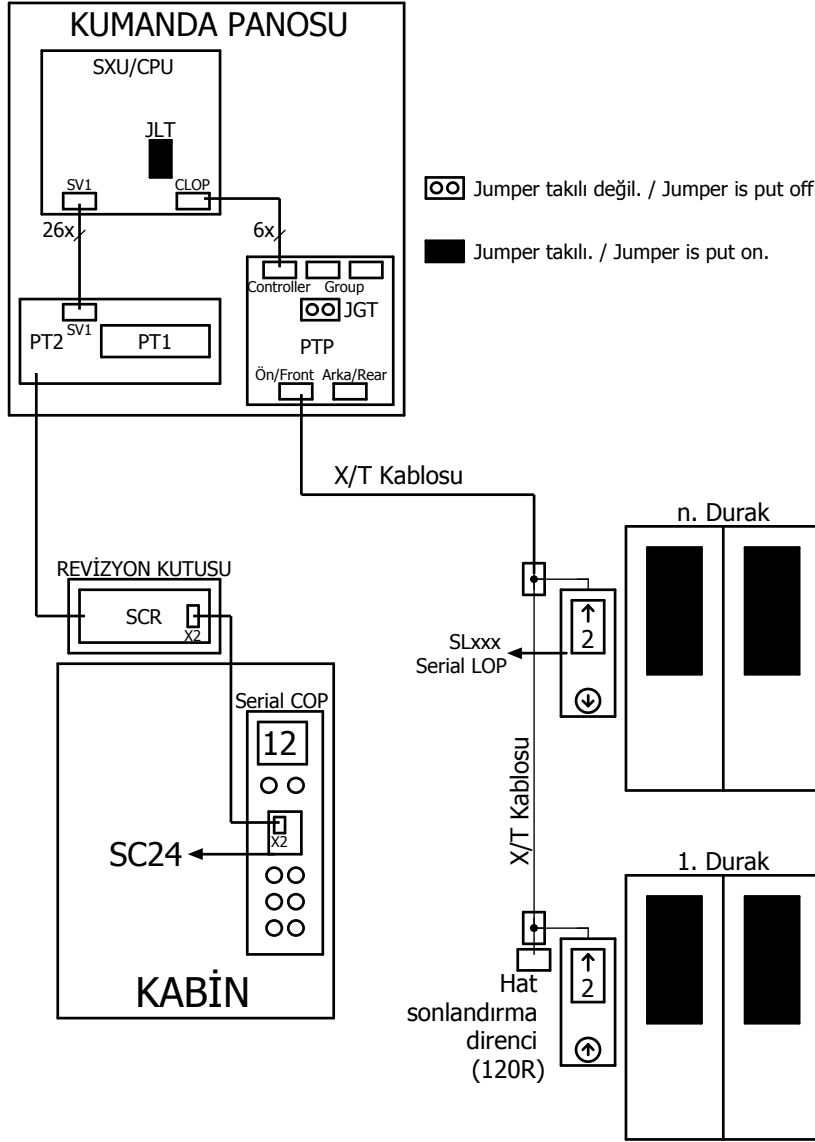

1

2

3

4

5

Mik-el Drawings

SX Ultra CanBus / Seri-Simplex

**mik-el**

ÇİZİM	İ. YÖRDENİKLİ	TARİH	14.09.2017
KONTROL	M.SELÇOK	ŞEMA NO	0050
		DOSYA	SX Ultra Kılavuz

BAĞLANTI	-
KAPI AÇIK SEVİYELEME	-
ERKEN KAPI AÇMA	-
GÜVENLİK DEVRESİ GERİLİMİ	-
GERİ ALMA KUMANDA	-

SAYFA

6 / 15

Bu belge, uygulamalar için öneri niteliğindedir. Mik-el Elektronik San. Tic. Ltd. Şti. önceden haber vermeksizin belgenin içerik veya görünümünde değişiklik yapma hakkını saklı tutar. Belgede yer alabilecek olası hata ve eksikliklerden Mik-el Elektronik San. Tic. Ltd. Şti. sorumlu tutulamaz.  
© Bu belge Mik-el Elektronik San. Tic. Ltd. Şti. 'nin malıdır. Her türlü kullanım hakkı Mik-el Elektronik San. Tic. Ltd. Şti. 'ne aittir ve telif hakları yasalınca koruma altındadır. Mik-el Elektronik San. Tic. Ltd. Şti. 'nin yazılı izni olmadan hiçbir şekilde çoğaltılamaz ve üzerinde değişiklik yapılamaz.



# SX ULTRA Serial-Duplex 1 DLOP

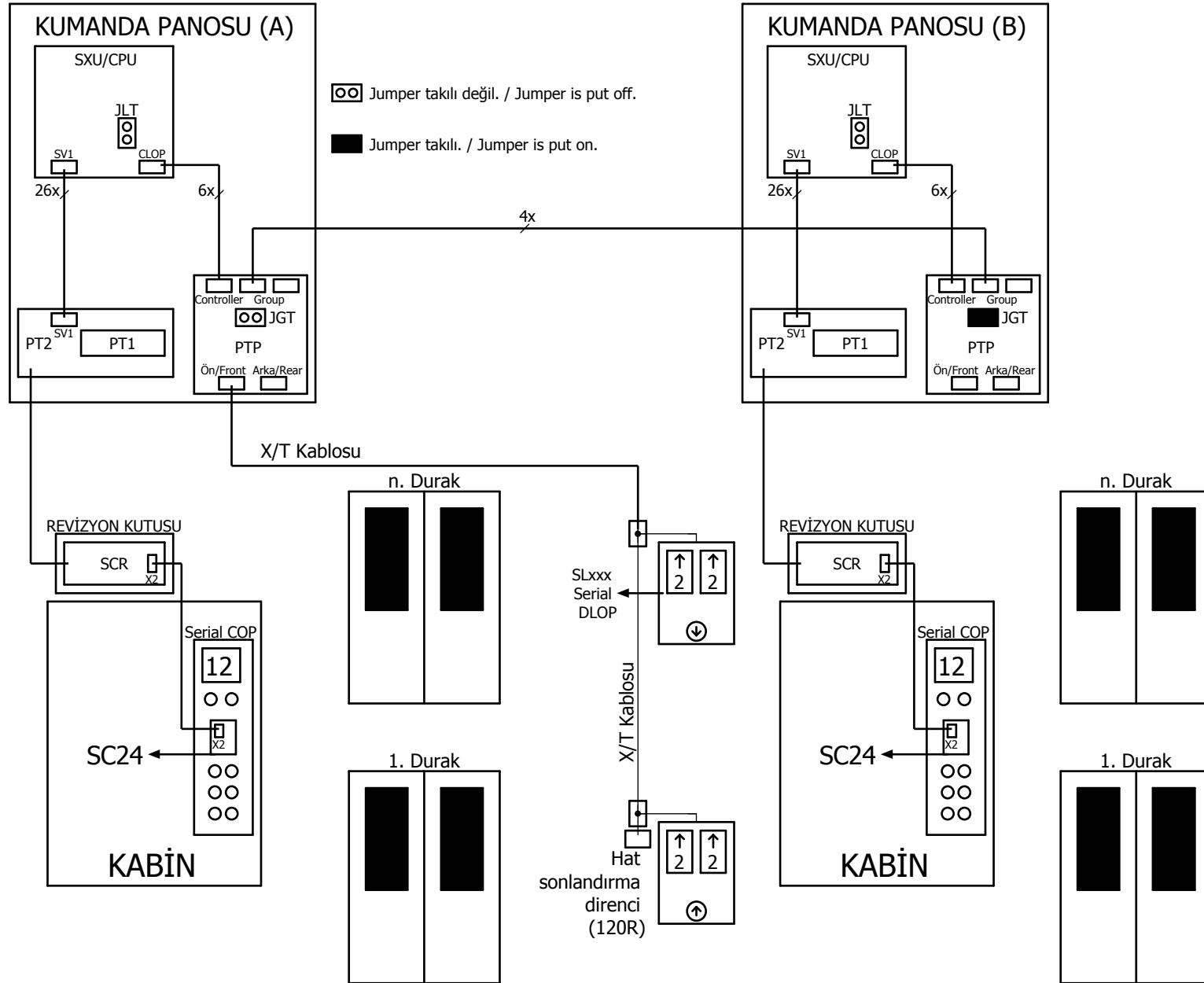

# SX ULTRA Serial-Triplex 3LOP

☐ Jumper takılı değil. / Jumper is put off.

■ Jumper takılı. / Jumper is put on.

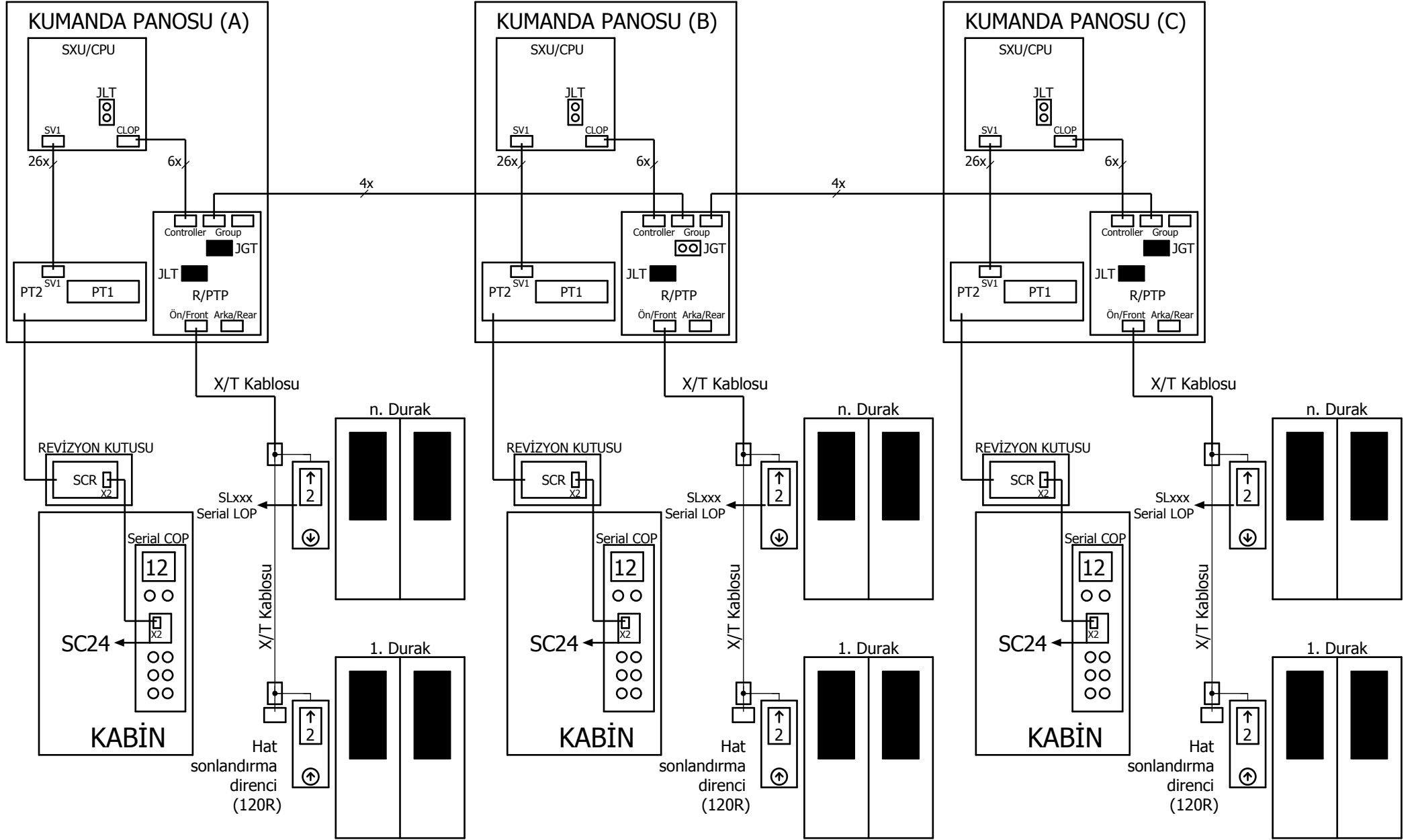

ÇİZİM	İ. YÖRDENİKLİ	TARİH	14.09.2017
KONTROL	M.SELÇOK	SEMA NO	0050
		DOSYA	SX Ultra Kılavuz

Mik-el Drawings

SX Ultra CanBus / Seri-Triplex 3LOP

BAĞLANTI		SAYFA	
KAPI AÇIŞ SEVİYELEME	-		
ERKEN KAPI AÇMA	-		
GÜVENLİK DEVRESİ GERİLİMİ	-		
GERİ ALMA KUMANDA	-		

○ Jumper takılı değil. / Jumper is put off.

■ Jumper takılı. / Jumper is put on.

## SX ULTRA Serial-Quadruplex 4LOP

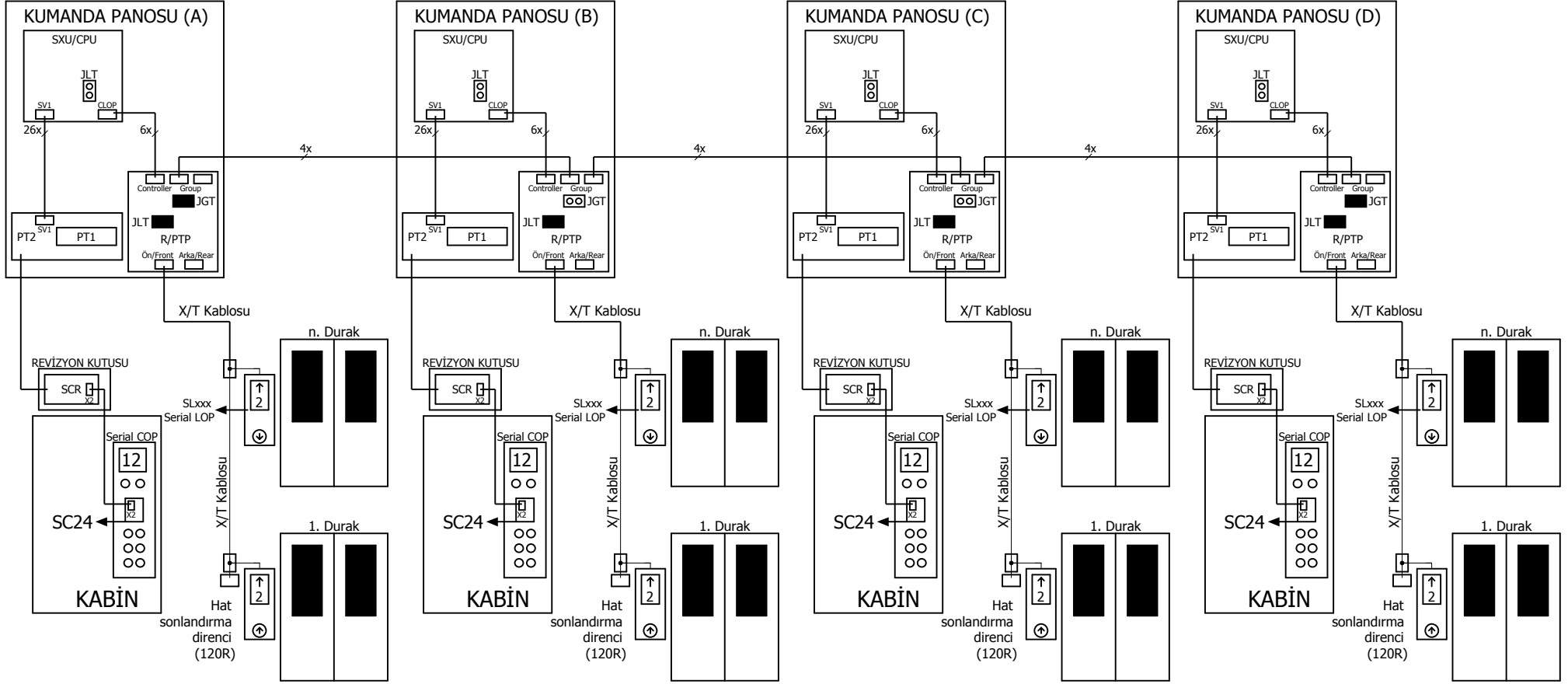

⊖ Jumper takılı değil. / Jumper is put off.

■ Jumper takılı. / Jumper is put on.

## SX ULTRA Serial-Quadruplex 2DLOP

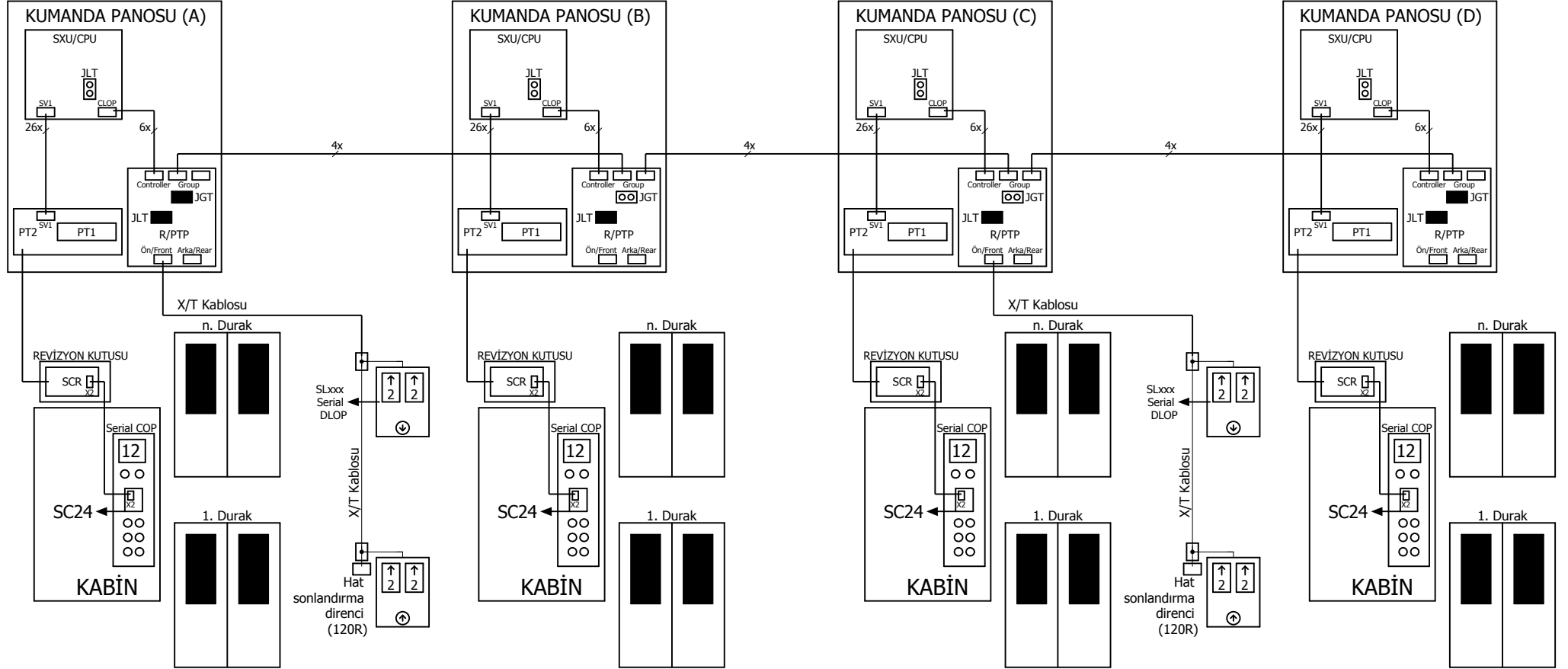

# SX ULTRA Parallel-Simplex

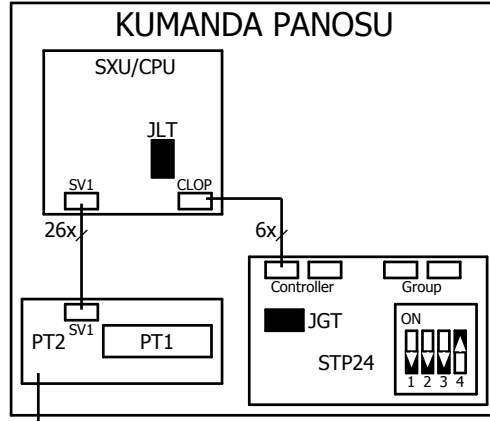

○ Jumper takılı değil. / Jumper is put off.

■ Jumper takılı. / Jumper is put on.

**REVİZYON KUTUSU**

PCR

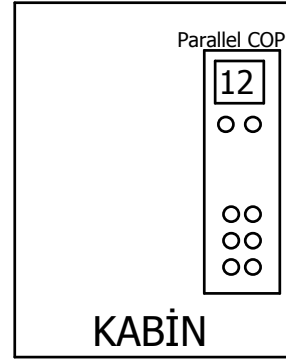

**n. Durak**

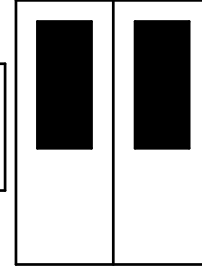

**1. Durak**

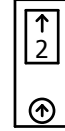

1

2

3

4

5

Mik-el Drawings

SX Ultra CanBus / Parallel-Simplex

**mik-el**

ÇİZİM	İ. YÖRDENİKLİ	TARİH	14.09.2017
KONTROL	M.SELÇOK	ŞEMA NO	0050
		DOSYA	SX Ultra Kılavuz

BAĞLANTI	
KAPI AÇIK SEVİYELEME	-
ERKEN KAPI AÇMA	-
GÜVENLİK DEVRESİ GERİLİMİ	-
GERİ ALMA KUMANDA	-

SAYFA  
12 / 15

Bu belge, uygulamalar için öneri niteliğindedir. Mik-el Elektronik San. Tic. Ltd. Şti. önceden haber vermeksizin belgenin içerik veya görünümünde değişiklik yapma hakkını saklı tutar. Belgede yer alabilecek olası hata ve eksikliklerden Mik-el Elektronik San. Tic. Ltd. Şti. sorumlu tutulamaz.  
© Bu belge Mik-el Elektronik San. Tic. Ltd. Şti. 'nin malıdır. Her türlü kullanım hakkı Mik-el Elektronik San. Tic. Ltd. Şti. 'ne aittir ve telif hakları yasalınca koruma altındadır. Mik-el Elektronik San. Tic. Ltd. Şti. 'nin yazılı izni olmadan hiçbir şekilde çoğaltılamaz ve üzerinde değişiklik yapılamaz.

# SX ULTRA Parallel-Duplex

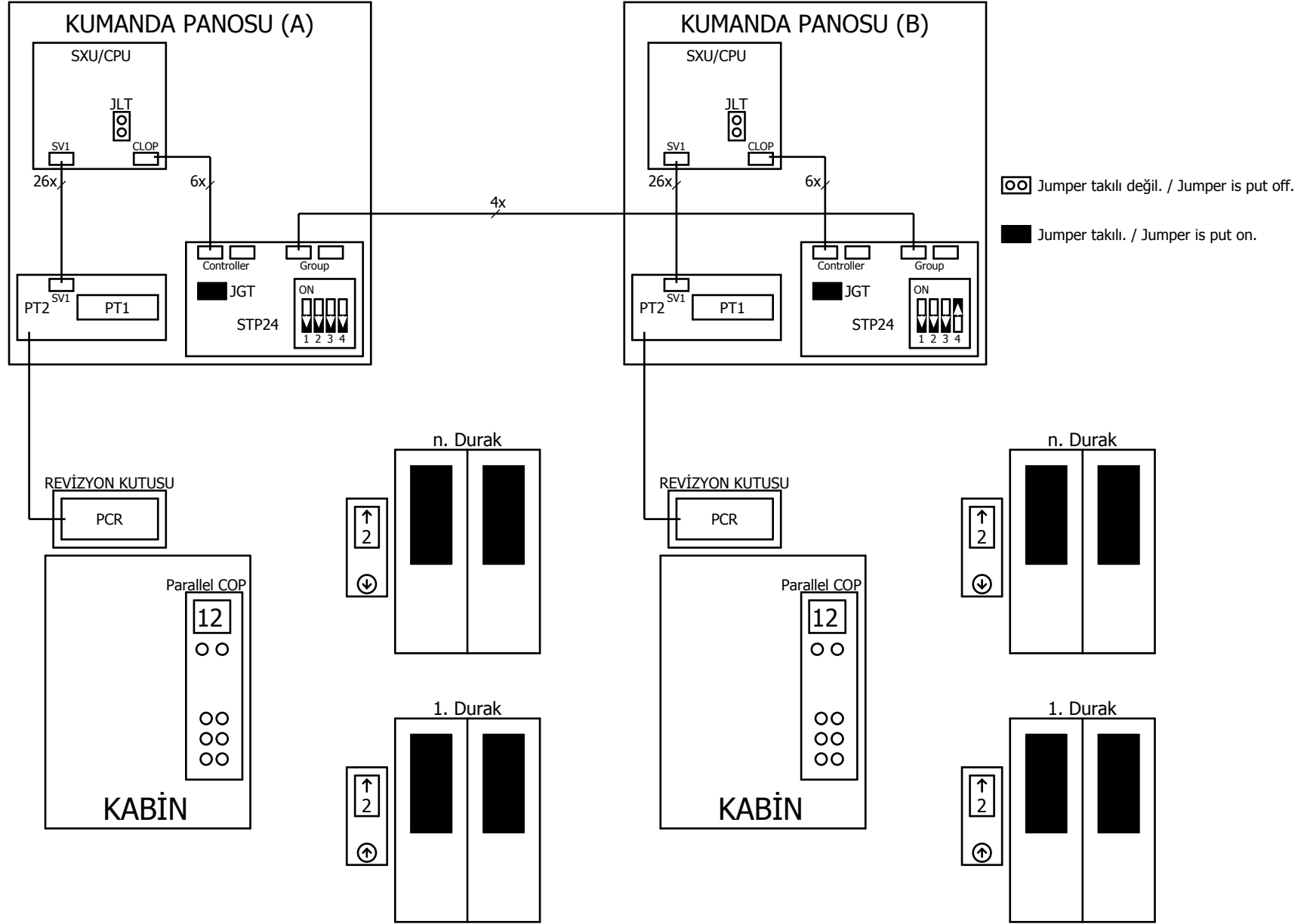



○ Jumper takılı değil. / Jumper is put off.

■ Jumper takılı. / Jumper is put on.

# SX ULTRA Parallel-Triplex

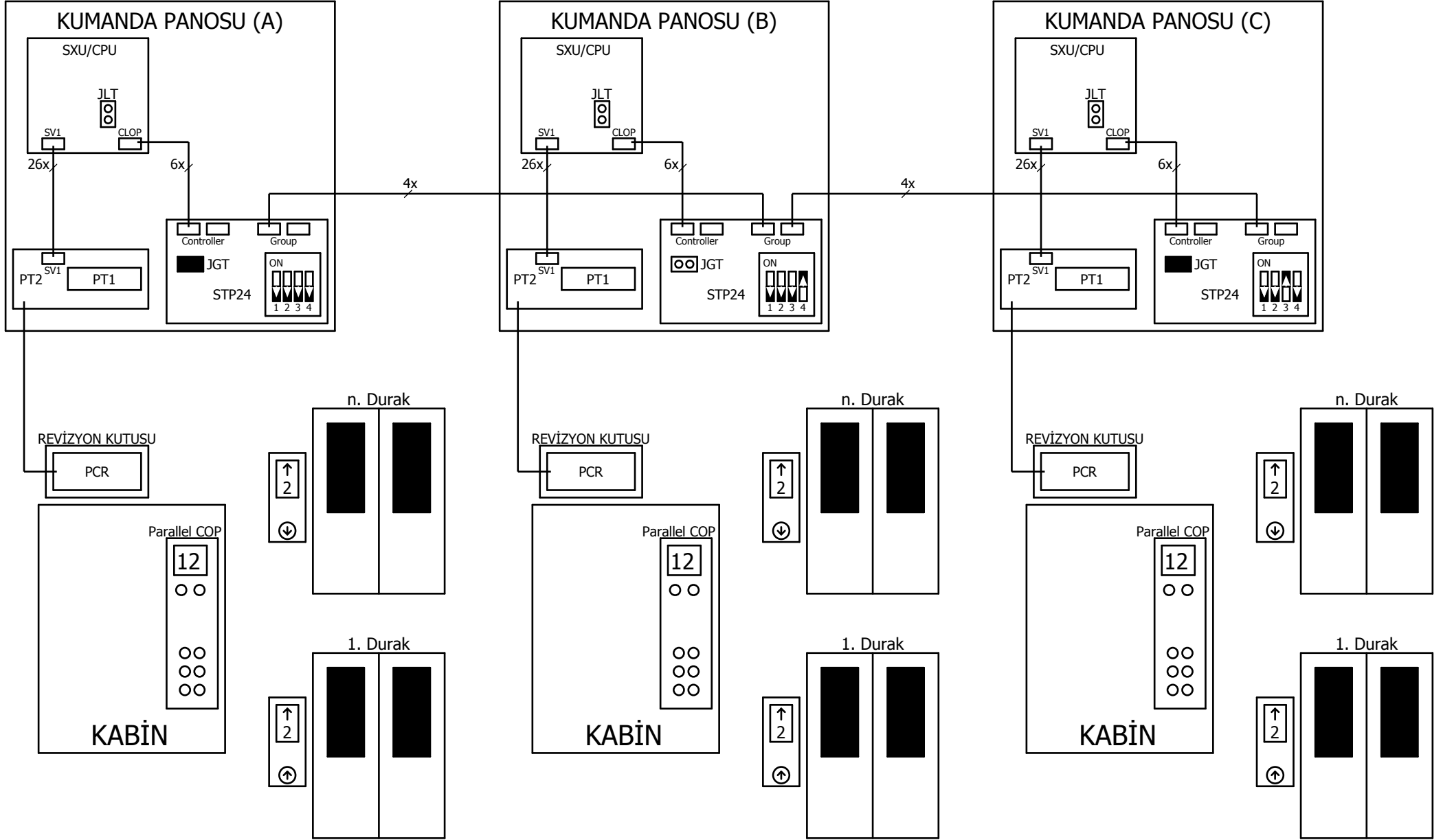

☐ Jumper takılı değil. / Jumper is put off.

■ Jumper takılı. / Jumper is put on.

## SX ULTRA Parallel-Quadruplex

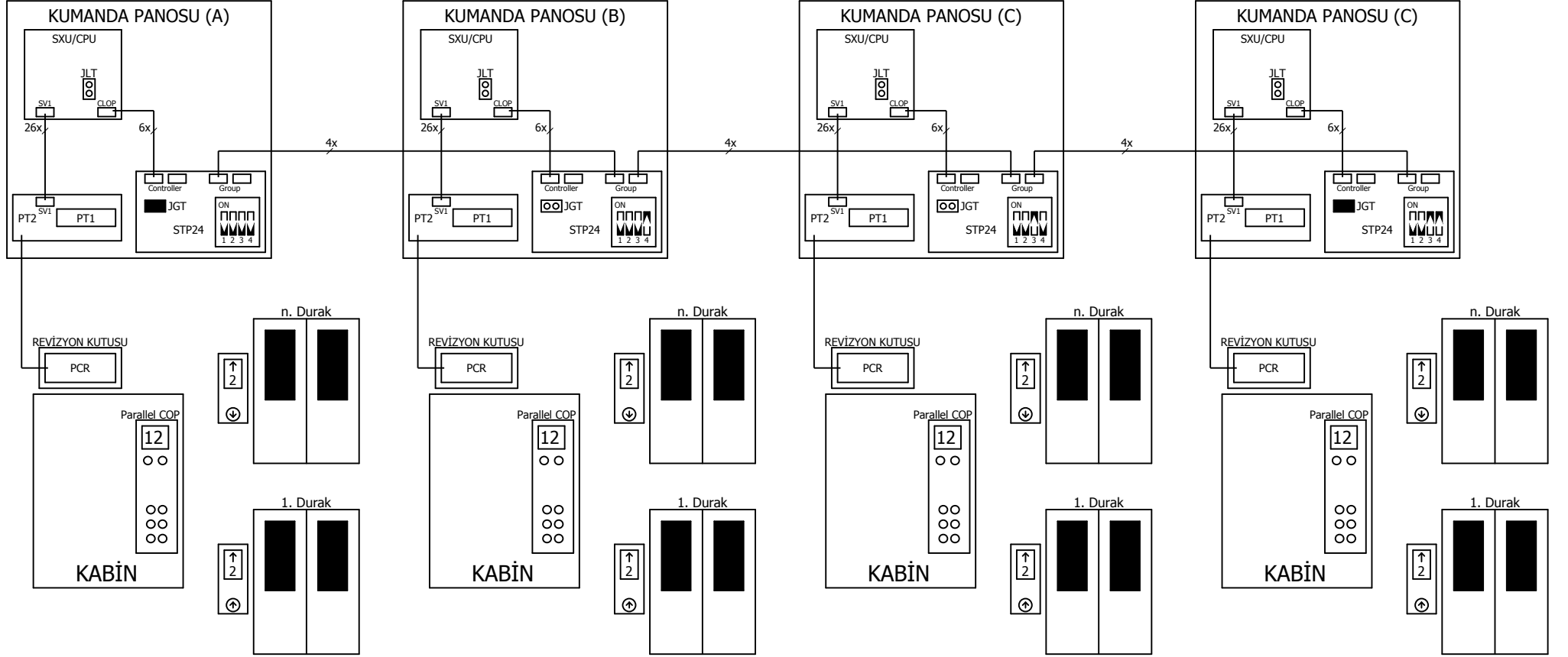

1	2	3	4	5	6	7	8	9	SAYFA		
mik-el		ÇİZİM	I. YÖRDENIKLI	TARİH	14.09.2017	Mik-el Drawings		SX Ultra CanBus / Parallel-Quadruplex	BAĞLANTI	-	SAYFA
KONTROL		M.SELÇOK	DOSYA	SEMA NO	0050			ERKEN KAPİ AÇMA	-	15 / 15	
				DOSYA	SX Ultra Kılavuz			GÜVENLİK BEYRESİ GERİLİMİ	-		
								GERİ ALMA KUMANDA	-		

Bu belge, uygulamalar için öneri niteliğindedir. Mik-el Elektronik San. Tic. Ltd. Şti. önceden haber vermeksizin belgenin içerik veya görünümünde değişiklik yapma hakkını saklı tutar. Belgede yer alabilecek olası hata ve eksikliklerden Mik-el Elektronik San. Tic. Ltd. Şti. sorumlu tutulamaz. © Bu belge Mik-el Elektronik San. Tic. Ltd. Şti. 'nin malıdır. Her türlü kullanım hakkı Mik-el Elektronik San. Tic. Ltd. Şti. 'ne aittir ve telif hakları yasanınca koruma altındadır. Mik-el Elektronik San. Tic. Ltd. Şti. 'nin yazılı izni olmadan hiçbir şekilde çoğaltılamaz ve üzerinde değişiklik yapılamaz.